







CADbro

3次元ビューア



CADbroが選ばれる6つの理由

-  1 メジャーなCADフォーマットをサポート
-  2 中小企業に優しい高性能・低価格を実現
-  3 3D寸法、公差、記号などの注記機能
-  4 データやアセンブリなどの検証機能
-  5 オープンエッジの検査と修復機能
-  6 永久ライセンスを購入できる



3D図面データ変換と検証のための3Dビューアです

手頃な値段で永久ライセンスを購入できます

CADbro ¥150,000 (税別)

無料体験版ダウンロード

<http://zwcad.co.jp/ZW3D/zw3dmini-download-form.html>

ZWCAD



CADbroの機能ハイライト

- ★ 業界の主流な**3DCAD**データをサポート
- ★ **3D**注記機能
- ★ 分析機能
- ★ **ダイレクトエディット**機能

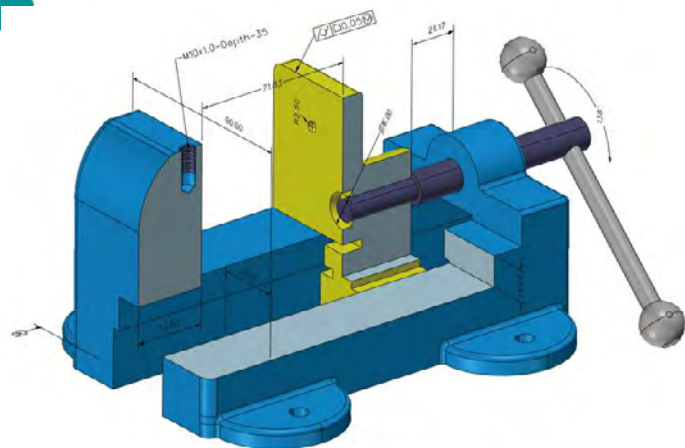

業界の主流な**3DCAD**データをサポート

20種以上のファイルフォーマットをサポートし、高価なものが必要なく、**3D-CAD**図面の表示、ダイレクトエディットと**3D**注記、保存、印刷ができます。さらに、**CADbro**でインポートした図面のオープンエッジの検査と修復ができます。

読み込み (インポート)		エクスポート
Catia V4	Parasolid	Catia V4
Catia V5	STEP	Catia V5
Catia V6	IGES	Parasolid
NX	ACIS (Sat)	STEP
Creo/ProE	DWG/DXF	IGES
SolidWorks	STL	ACIS (Sat)
SolidEdge	VDA	DWG/DXF
Inventor	VRML	2D PDF
	CGR	3D PDF
	3DXML	STL
		VDA
		VRML

3D注記機能

- ★ 距離、半径/直径、角度、座標
- ★ データム、幾何公差、面粗さ記号
- ★ ラベル、テキスト、バルーン

分析機能

- ★ 各種属性、例) 体積、面積、質量
- ★ 勾配角度、肉厚、ダイナミック断面
- ★ 干渉チェック、分解図、アセンブリアニメーション

ダイレクトエディット機能

- ★ 異なる部門や協力会社の間でスムーズなコミュニケーションがとれます。
- ★ オープンエッジのチェック、自動修復、欠落エッジ埋めができます。
- ★ 簡略化、面の移動/オフセット、形状のコピー/移動/ミラーができます。